

Návod k použití

TK 64001

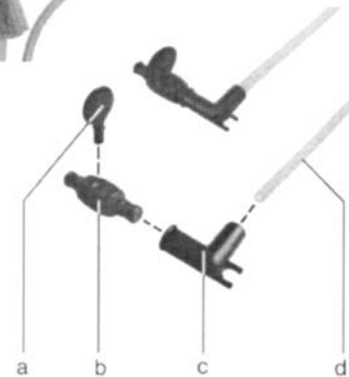

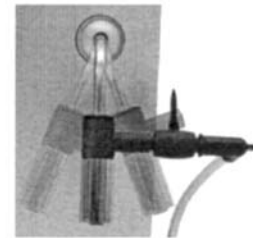

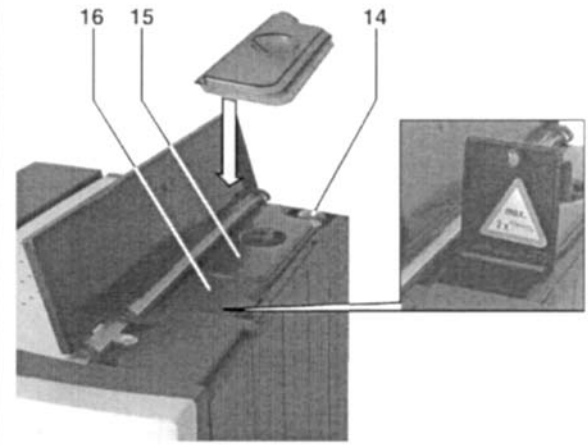
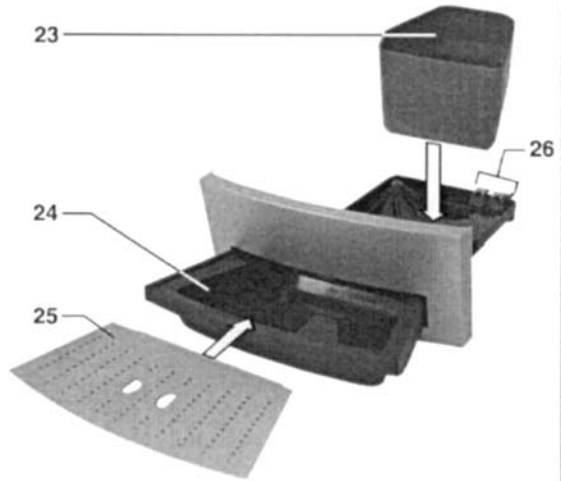
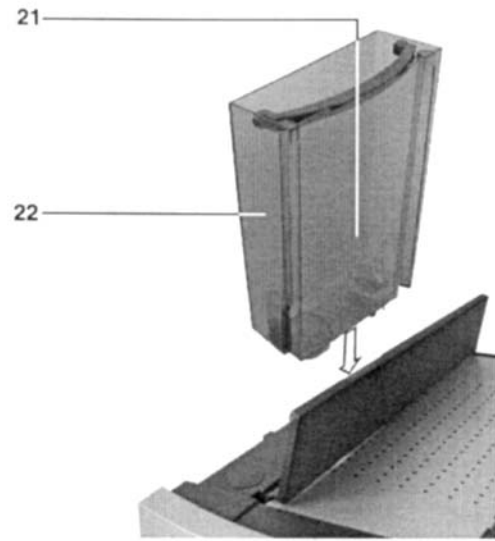

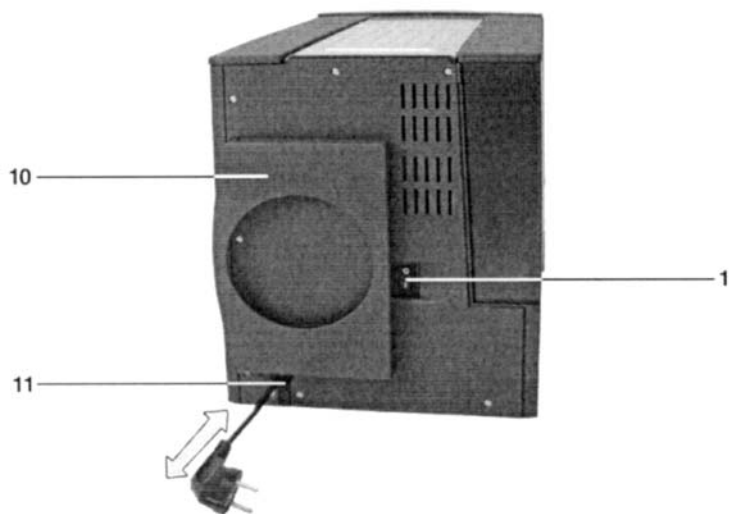
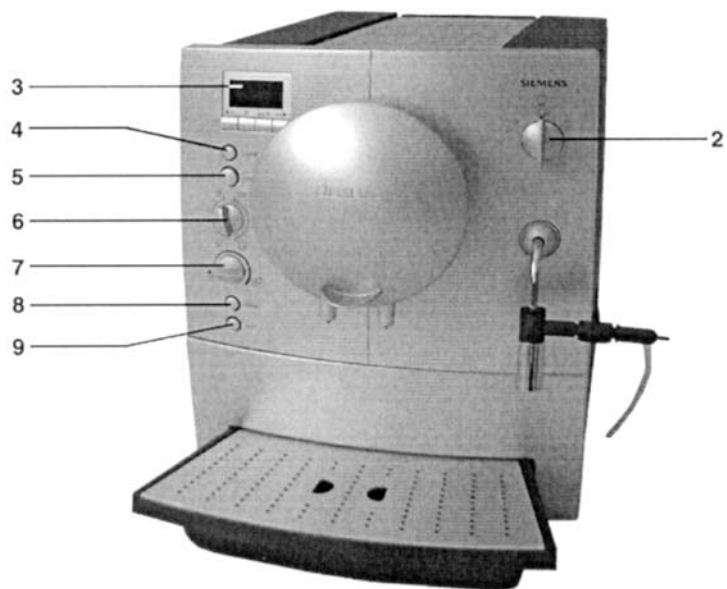
Obsah

Co musíte bezpodmínečně dodržovat	8
Bezpečnostní pokyny	8
Před prvním použitím	8
Plnění systému	9
Ovládací prvky	9
Příprava	12
Všeobecně	12
Použití espresa/zrnkové kávy	12
Nastavení kávomlýnku	13
Použití espresa/mleté kávy	13
Příprava horké vody	13
Příprava páry	14
Příprava mléčné pěny	14
Změna nastavení/Programování	15
Programování	15
Jazyk	16
Tvrdost vody	16
Filtr	17
Teplota	17
Aktuální čas hodin	17
Timer	18
Modus úspory energie	18
Ukazatel odběrů	18
Systémová hlášení	19
Čištění	20
Odstraňování vodního kamene	22
Odstraňování drobných závad svépomocí	25





Ovládací prvky

- 1 Síťový vypínač
- 2 Volič funkcí
- 3 Displej se 4 tlačítka funkcí
- 4 Tlačítko 
- 5 Tlačítko odběru **cafe**
- 6 Otočný knoflík pro nastavení množství  -  /  - 
- 7 Otočný knoflík pro nastavení síly kávy  - 
- 8 Tlačítko čištění **clean**
- 9 Tlačítko odstraňování vodního kamene **calc**

Části spotřebiče

- 10 Příkladka na uložení přívodního kabelu
- 11 Držák na úschovu tiskovin
- 12 Výškově polohovatelná výtoková tryska na kávu
- 13 Otočná tryska pro napěnění (pěna, pára a horká voda)
 - a otočné držadlo
 - b násávací ventil
 - c spojovací úhelník
 - d hadička
- 14 Otočný knoflík pro stupeň umletí kávy
- 15 Zásobník na zrnkovou kávu s krytem pro uchování aroma
- 16 Zásobník na mletou kávu s krytem = zásobník pro čistící tablety
- 17 Dvířka ke spařovacímu zařízení
- 18 Pravý kryt spotřebiče
- 19 Plocha pro předeřhívání šálek
- 20 Levý kryt spotřebiče
- 21 Filtr (zvláštní příslušenství)
- 22 Odnímatelný zásobník na vodu
- 23 Nádobka na kávovou sedlinu (vhodné pro mytí v myčce nádobí)
- 24 Nádobka
- 25 Mřížka
- 26 Kontakty

Pokyny pro likvidaci

O aktuálních způsobech likvidace spotřebiče se můžete informovat u odborného prodejce či na Obecním úřadě.

Co musíte bezpodmínečně dodržovat

Přečtěte pečlivě návod k použití a uschovejte!
Tento spotřebič je určen pouze pro domácnost a pro zpracování množství běžného v domácnosti.

Bezpečnostní pokyny

⚠ Nebezpečí úrazu elektrickým proudem.

Spotřebič připojujte a provozujte jen v souladu s údaji uvedenými na typovém štítku.

Používejte jen tehdy, když není poškozen přívodní kabel a spotřebič.

Spotřebič používejte pouze ve vnitřních prostorách.

Ke spotřebiči nepouštějte děti.

V případě závady okamžitě vytáhněte zástrčku.

Spotřebič nikdy neponořujte do vody.

Opravy na spotřebiči jako např. výměnu poškozeného přívodního kabelu smí provádět jen naše servisní služba, aby se zabránilo ohrožení.

⚠ Nebezpečí popálení!

Trysky **13** se dotýkejte pouze na umělohmotné části. Trysku **13** nikdy nesměřujte na osoby! Tryska **13** může při odběru páry nebo horké vody na počátku vystříkavat.

Před prvním použitím

Všeobecně

Příslušné zásobníky plňte pouze čistou vodou nebo zrnkovou kávou.

Nepoužívejte kávová zrnka, která jsou obalena polevou, karamellem nebo přísadami s cukrem. Došlo by k ucpání kávomlýnku.

Tvrdost použité vody zkontrolujte přiloženým kontrolním proužkem. Pokud zjistíte jinou hodnotu než tvrdost vody 3, naprogramujte spotřebič odpovídajícím způsobem (viz str. 16).

Uvedení do provozu

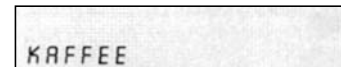

- Vytáhněte zástrčku z přihrádky pro přívodní kabel a spotřebič připojte.
- Zásobník na vodu **22** naplňte studenou čerstvou vodou. Dbejte na označení.
- Zásobník na zrnkovou kávu **15** naplňte zrnkovou kávou.
- Vypínač **1** nastavte na I.
- Volič funkcí **2** nastavte na ☉.
- Stiskněte tlačítko ☉ **4**.

i Spotřebič je **připraven k provozu**, když světelné kroužky na tlačítku ☉ **4** a na tlačítku odběru **cafe 5** svítí zeleně.

Upozornění: při prvním použití nebo v případě kdy není spotřebič delší dobu v provozu nemá první šálek kávy ještě plnohodnotné aroma a káva není vhodná k požívání.

V důsledku výrobních příčin je třeba v ojedinělých případech při prvním uvedení do provozu ještě naplnit vodovodní systém ve spotřebiči:

- Stiskněte tlačítko odběru **cafe 5**.

Plnění systému

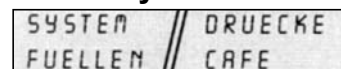

[SYSTEM FUELLEN – naplňte systém]

[DRUCKE CAFE – stiskněte cafe]



[SYSTEM FUELLT – systém naplněn]

Nastavení jazyka

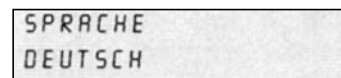

[SPRACHE DEUTSCH – jazyk německý]

Aby bylo možné změnit údaj na displeji na požadovaný nastavitelný jazyk:

- Tlačítko **P** na displeji **3** držte stisknuté po dobu nejméně 3 sekund.
- Tlačítko **P** stiskněte dokud ukazatel neblíká.
- Zvolte požadovaný jazyk pomocí ← a →
- Pro uložení jazyka do paměti stiskněte tlačítko **P**.
- Stiskněte tlačítko **exit**.

Ovládací prvky



Vypínač 1

Vypínač **1** na zadní straně spotřebiče zapíná nebo vypíná proud do spotřebiče.

Po zapojení síťového vypínače se zeleně rozsvítí světelný kroužek tlačítka **4** ☉. Spotřebič je v provozu „Stand by“.

Pozor:

Během provozu vypínač nepoužívejte. Spotřebič vypněte teprve tehdy, když je v provozu „Stand by“.

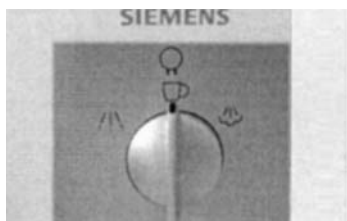

KAFFEE

WASSER
BEZUG

[WASSER BEZUG – odběr vody]

GERAET // ACHTUNG
HEIZT // DAMPF

[GERAET HEIZT – spotř. se zahřívá]
[ACHTUNG DAMPF – pozor pára]

DAMPF
BEZUG

[DAMPF BEZUG – odběr páry]

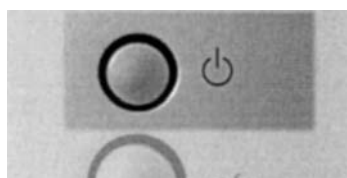
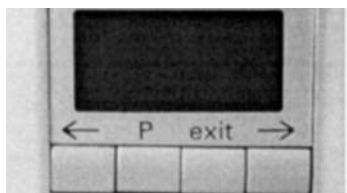

GERAET
HEIZT

[GERAET HEIZT – spotř. se zahřívá]

GERAET
SPUELT

[GERAET SPUELT – spotřebič se
proplachuje]

Volič funkcí 2

Otáčením voličem funkcí 2 můžete zvolit odběr kávy horké vody nebo páry.

⚠ Nebezpečí opaření!

Po nastavení na může docházet k mírnému vystřikovávání. Vystupující pára je velmi horká.

Nastavení se ukáží na displeji:

Odběr kávy

Odběr horké vody

Odběr páry

Údaje na displeji pro odběr páry během krátkého zahřátí.

Displej 3

Displej 3 ukazuje nastavení, probíhající postupy a hlášení spotřebiče. Spotřebič je z výroby programován svými standardními nastaveními na optimální provoz. Tato nastavení mohou být měněna – viz od str. 15.

Tlačítko 4

Pomocí tlačítka 4 můžete spotřebič zapnout nebo uvést do provozu „Stand by“.

Po stisknutí tlačítka 4 se spotřebič zahřívá a poté proplachuje. Světelný kroužek tlačítka 4 bliká.

Spotřebič se neproplachuje, když:

- byl při zapnutí ještě teplý nebo
- před vypnutím nebyla vůbec odebrána káva.

Během zahřívání a proplachování se na displeji zobrazí:

V průběhu odběru kávy je tlačítko 4 obsazeno funkcí **Stopp**. Stisknutím tlačítka 4 je proces předčasně ukončen.

4 hodiny po posledním odběru je automaticky zahájeno mytí a dochází k přepnutí na provoz „Stand by“. Tato nastavení je možné měnit – viz od str. 15.

Tlačítko odběru cafe 5

Stisknutím tlačítka odběru **cafe 5** lze odebrat espresso nebo kávu. Během odběru bliká zelený světelný kroužek.

Dalším stisknutím tlačítka odběru **cafe 5** se odběr kávy předčasně přeruší.

Zvolený odběr se ukáže na displeji.

Otočný knoflík pro nastavení množství 6

- / - .

Otočným knoflíkem - / - 6 se nastavuje množství nápoje.

Otáčením otočného knoflíku proti směru hodinových ručiček lze zvolit mezi 6 stupni:

KLEINER ESPRESSO [malé espresso]	ESPRESSO [espresso]
KLEINER KAFFEE [malá káva]	KAFFEE [káva]
GROSSER KAFFEE [velká káva]	XXL KAFFEE [káva XXL]

Otáčením otočného knoflíku ve směru hodinových ručiček je možné zvolit v 6 stupních vždy 2 šálky:

2 KLEINE ESPRESSO [2 malá espresa]	2 ESPRESSO [2 espresa]
2 KLEINE KAFFEE [2 malé kávy]	2 KAFFEE [2 kávy]
2 GROSSE KAFFEE [2 velké kávy]	2 XXL KAFFEE [2 kávy XXL]

K odběru 2 šálek má výtoková tryska 12 k dispozici 2 výtokové trysky.

Otočný knoflík pro nastavení síly kávy 7 -

Otočným knoflíkem - 7 si zvolíte sílu mleté kávy.

SEHR MILD [velmi jemná]	MILD [jemná]
NORMAL [normální]	NORMAL PLUS [normální plus]
STARK [silná]	EXTRA STARK [extra silná]



2
KAFFEE

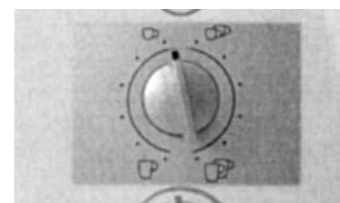

ESPRESSO

2
ESPRESSO

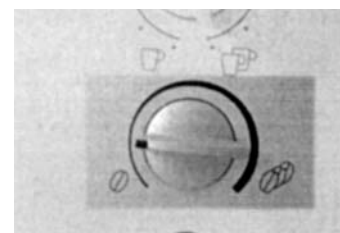

NORMAL
PLUS

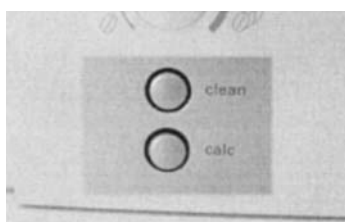

Zvolená síla kávy se ukáže na displeji:

Tlačítko čištění clean 8

Tlačítko odstraňování vodního kamene calc 9

U tlačítka čištění **clean 8** a tlačítka odstraňování vodního kamene **calc 9** se světelný kroužek vždy rozsvítí červeně pokud musí být spotřebič vyčištěn nebo zbaven vodního kamene – viz str. 22.

Příprava

Všeobecně

Tento automatický spotřebič na přípravu espresa/kávy umele pro každé vaření čerstvou kávu v optimální kvalitě. Používejte přednostně směsi zrnkové kávy, které jsou určeny pro automatický kávovar nebo espresso. Uchovávejte kávu v chladném, vzduchotěsném a uzavřeném prostoru nebo hluboce zmrazenou. Zrnková káva může být mletá také v hluboce zmraženém stavu.

Tip: šálek(ky) na espreso, především malé šálky se silnými stěnami předehřívejte na ohřívací ploše **19** nebo je vypláchněte horkou vodou.

Použití espresa / zrnkové kávy

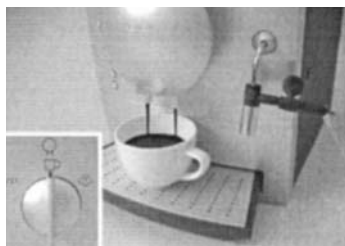

Volič funkcí **2** musí být v poloze

- Otočným knoflíkem - / - **6** nastavte požadované množství kávy a počet šáleků.
- Otočným knoflíkem - **7** zvolte požadovanou sílu kávy.
- Šálek(ky) postavte pod výtakovou trysku **12**. Přizpůsobte výšku výtakové trysky **12** Vaší potřebě.
- Stiskněte tlačítka odběru **cafe 5**. Spařování probíhá nyní automaticky.

Tip: Při odběru 2 šáleků současně nastavte **STARK** [silná] nebo **EXTRA STARK** [extra silná].

i Opakovným stisknutím tlačítka odběru **cafe 5** nebo tlačítka **4** může být spařování předčasně ukončeno.

Nastavení kávomlýnku

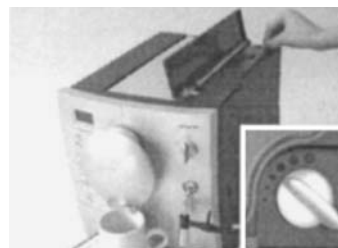

Použití espresa/mleté kávy



Příprava horké vody



- Otočným knoflíkem pro stupeň mletí kávy **14** nastavte požadovanou jemnost mleté kávy.

Pozor

Stupeň mletí přepínejte pouze je-li kávomlýnek v chodu! Jinak může dojít k poškození spotřebiče.

- Otevřete pravý kryt spotřebiče **18**.
- Stiskněte tlačítko odběru **cafe 5**.
- Pokud je kávomlýnek v chodu otáčejte otočným knoflíkem pro stupeň mletí požadovaným směrem: čím menší jsou body, tím jemnější je mletá káva.

i Při pražení kávy do tmava nastavte kávomlýnek na jemné mletí, při pražení do světlého odstínu na hrubé mletí.

Nové nastavení se projeví teprve u druhého nebo třetího šálku kávy.

- Otočným knoflíkem - / - nastavte požadovanou velikost šáleků.
- Šálek(ky) postavte pod výtakovou trysku **12**. Přizpůsobte výšku výtakové trysky **12** Vaší potřebě.
- Otevřete pravý kryt spotřebiče **18** a kryt zásobníku na mletou kávu **16**.
- Do zásobníku na mletou kávu **16** plňte jednu až dvě zarovnané odměrky kávy umleté středně jemně.

Pozor

Neplňte celá kávová zrnka nebo rozpustnou kávu! Plňte maximálně dvě zarovnané odměrky kávy.

- Uzavřete kryt zásobníku na mletou kávu **16** a pravý kryt spotřebiče **18**.
- Stiskněte tlačítko odběru **cafe 5**.

i Pro další šálek mleté kávy je třeba postup zopakovat.

Upozornění: pokud není v průběhu 90 sekund káva vůbec odebírána, spařovací komora se automaticky vyprázdní, aby se zabránilo přehřívání. Spotřebič se proplachuje.

- Uzavřete nasávací ventil **13/b** otočným držadlem **13/a**.
- Pod trysku **13** postavte vhodný šálek
- Volič funkcí **2** otočte na a naplňte šálek.

⚠ Nebezpečí opaření!

*Po nastavení na může docházet k mírnému vystříkávání. Trysky **13** se nedotýkejte ani ji nesměřujte na osoby.*

- Postup ukončete otočením voliče funkcí **2** zpět na .

Příprava páry



- Uzavřete nasávací ventil **13/b** otočným držadlem **13/a**.
- Trysku **13** ponořte hluboko do nápoje.
- Volič funkcí **2** otočte **pomalů** na . Spotřebič se nyní zahřívá asi 20 sekund. Nápoj se ohřívá.

⚠ Nebezpečí opaření!

Po nastavení na může docházet k mírnému vystřikování. Vystupující pára je velmi horká. Nedotýkejte se výtokové trysky **13** ani ji nesměřujte na osoby.

- Postup ukončete otočením voliče funkcí **2** zpět na .

Upozornění: Po vychladnutí trysky **13** okamžitě vyčistěte. Zaschlé zbytky se obtížně odstraňují.

Příprava mléčné pěny



- Otevřete nasávací ventil **13/b** otočným držadlem **13/a**.
- Hadičku **13/d** ponořte do nádoby s mlékem.
- Pod tryšku **13** postavte vhodný šálek.
- Volič funkcí **2** otočte **pomalů** na . Spotřebič se nyní zahřívá asi 20 sekund, poté nasává mléko a napění jej.

⚠ Nebezpečí opaření!

Po nastavení na může docházet k mírnému vystřikování. Vystupující pára je velmi horká. Nedotýkejte se trysky **13** ani ji nesměřujte na osoby.

- Předtím než se nádoba s mlékem úplně vyprázdní: Postup ukončete otočením voliče funkcí **2** zpět na .
- Hadičku **13/d** vyjměte z nádoby s mlékem.

Upozornění: Trysku **13** a hadičku **13/d** po vychladnutí ihned vyčistěte.

Zaschlé zbytky se obtížně odstraňují.

Tip: Používejte přednostně studené mléko s obsahem tuku 1,5 %.

Mléčné nápoje jako např. kakao můžete připravovat jako mléčnou pěnu.

Mírným otáčením otočného držadla **13/a** můžete mléčnou pěnu přizpůsobit Vaší chuti.

Pokud se přesto pěna nevytvoří, nebo je nízká, zkontrolujte, zda nejsou přívodní trysky na mléko zanesené. Ty pak nemohou v plné míře propouštět prvopočáteční horkou páru. Trysky jednoduše vyčistíte pod proudem teplé tekoucí vody.)

Změna nastavení/Programování

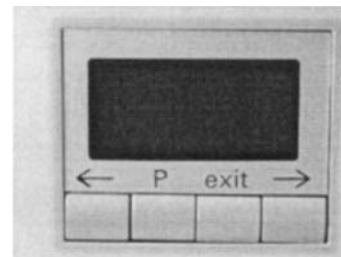

Spotřebič je z výroby nastaven tak, že kávu lze odebírat bez dalšího programování.

Ke změně tohoto základního nastavení použijte tlačítka funkcí pod displejem **3**.

- ← Tlačítko pro volbu
- P** Přístup k programovacímu modu. Uložení nastavení do paměti.
- exit** Přerušení programování
- Volicí tlačítko

Aby bylo možné změnit základní nastavení, musí být spotřebič zapnut.

Funkce RESET

- Držte stisknuté současně ←, **exit** a → nejméně po dobu 3 sekund – všechna vlastní uložení do paměti budou vymazána.

Pozor

Spotřebič během programování nevypínejte. Jinak nebudou změny převzaty.

Následující nastavení je možné změnit:

Aby bylo možné změnit základní nastavení, musí být spotřebič zapnut.

- Jazyk
- Tvrdost vody
- Filtr
- Teplota
- Aktuální čas hodin
- Funkce timer
- Modus úspory energie

Nastavení z výroby je v této kapitole vyznačeno šedou barvou – viz tento příklad.

Programování

SPRACHE
DEUTSCH

Jazyk

SPRACHE
DEUTSCH

[SPRACHE DEUTSCH – jazyk
německý]

Aby bylo možné nastavit údaje na displeji na požadovaný jazyk:

- Tlačítko **P** na displeji **3** držte stisknuté nejméně po dobu 3 sekund.
- Stiskněte tlačítko **P**, dokud neblíká ukazatel.
- Pomocí **←** a **→** zvolte požadovaný jazyk.
- Stiskněte tlačítko **P** pro uložení nastavení do paměti.
- Stiskněte tlačítko **exit**. Zpět na připravenost k odběru.

i K dispozici jsou následující jazyky:

LANGUAGE
ENGLISH

[ENGLISH – anglický]

LANGUE
FRANCAIS

[FRANCAIS – francouzský]

LINGUA
ITALIANO

[ITALIANO – italský]

IDIOMA
ESPANOL

[ESPANOL – španělský]

TALL
NEDERL.

[NEDERL. – holandský]

SPRAK
SVENSKA

[SVENSKA – švédský]

JASIK
RUSKIJ

[RUSKIJ – ruský]

Tvrdost vody

WASSER
HAERTE 1

WASSER
HAERTE 2

WASSER
HAERTE 3

WASSER
HAERTE 4

- Tlačítko **P** na displeji **3** držte stisknuté nejméně po dobu 3 sekund.
- Pomocí **←** a **→** zvolte **WASSER HAERTE** [tvrdost vody].
- Tvrdost vody zjistíte pomocí přiloženého kontrolního proužku.
- Stiskněte tlačítko **P**, dokud na ukazateli neblíká číslice.
- Pomocí **←** a **→** nastavte zjištěnou tvrdost vody.
- Pro uložení nastavení do paměti stiskněte tlačítko **P**.
- Stiskněte tlačítko **exit**. Zpět na připravenost k odběru.

Upozornění: správné nastavení tvrdosti vody je důležité pro program odstraňování vodního kamene. Při používání externích změkčovačů vody v domácnosti nebo při použití již přefiltrované vody, nastavte **WASSER HAERTE 1** [tvrdost vody 1].

Filtr

FILTER
JA/NEU

[FILTER JA/NEU – Filtr ano/nový]

FILTER
NEIN/ALT

[FILTER NEIN/ALT – Filtr ne/starý]

Jako zvláštní příslušenství pro zásobník na vodu **22** obdržíte filtr **21**. Obj. číslo 461732. Dbejte návodu, které je přiložené k filtru **21**!

i Nejprve nasadte filtr **21**, pak změňte nastavení spotřebiče.

- Tlačítko **P** na displeji **3** držte stisknuté nejméně 3 sekundy.
- Pomocí **←** a **→** zvolte **FILTER** [FILTER – filtr].
- Stiskněte tlačítko **P**, dokud neblíká ukazatel.
- Pomocí **←** a **→** proveďte nastavení.
- Stiskněte tlačítko **P** pro uložení nastavení do paměti.
- Stiskněte tlačítko **exit**. Zpět na připravenost k odběru.

Upozornění: Použitý filtr **21** ihned po systémovém hlášení **FILTER WECHSELN** [vyměnit filtr] vyměňte nebo odstraňte!

Teplota

TEMP.
NORMAL

[TEMP NORMAL – Teplota normální]

TEMP.
HOCH

[TEMP HOCH – Teplota vysoká]

TEMP.
MAXIMUM

[TEMP MAXIMUM – Teplota maxim.]

Teplotu kávy můžete nastavit takto:

- Tlačítko **P** na displeji **3** držte stisknuté nejméně 3 sekundy.
- Pomocí **←** a **→** zvolte **TEMP** [teplotu].
- Stiskněte tlačítko **P**, dokud bliká ukazatel.
- Pomocí **←** a **→** proveďte nastavení.
- Pro uložení nastavení do paměti stiskněte tlačítko **P**.
- Stiskněte tlačítko **exit**. Zpět na připravenost k odběru.

Aktuální čas hodin můžete uložit do paměti následovně: Je to nezbytné pro použití funkce Timer.

- Tlačítko **P** na displeji **3** držte stisknuté nejméně 3 sekundy.
- Pomocí **←** a **→** zvolte **UHRZEIT** [čas hodin].
- Stiskněte tlačítko **P**, bliká hodinový ukazatel.
- Pomocí **←** a **→** proveďte nastavení.
- Stiskněte tlačítko **P**, bliká minutový ukazatel.
- Pomocí **←** a **→** proveďte nastavení.
- Stiskněte tlačítko **P** pro uložení nastavení do paměti.
- Stiskněte tlačítko **exit**. Zpět na připravenost k odběru. Nastavený čas hodin zmizí:
 - pokud je vytažena zástrčka;
 - je-li spotřebič vypnut pomocí síťového vypínače **1**,
 - při výpadku proudu.

Aktuální čas hodin musí být znovu zadán.

Timer

EIN UM
---:--

EIN UM
07:45

Touto funkcí můžete nastavit čas, kdy se spotřebič automaticky zapne.

- Tlačítko **P** na displeji **3** držte stisknuté nejméně 3 sekundy.
- Pomocí **←** a **→** zvolte **EIN UM** [zapnuto/přepnuto].
- Stiskněte tlačítko **P**, bliká hodinový ukazatel.
- Pomocí **←** a **→** proveďte nastavení.
- Stiskněte tlačítko **P**, bliká minutový ukazatel.
- Pomocí **←** a **→** proveďte nastavení.
- Stiskněte tlačítko **P** pro uložení nastavení do paměti.
- Stiskněte tlačítko **exit**. Zpět do stavu připravenosti k odběru.

Deaktivace nastavení:

- Pomocí **←** a **→** nastavte časový údaj na --:--.

Upozornění: Aby bylo možné provést tuto funkci musí být nastaven aktuální čas hodin.

- i** Čas zapnutí zůstává zachován také při výpadku proudu nebo při použití síťového vypínače **1**.

Touto funkcí můžete nastavit, po kolika hodinách po posledním odběru se spotřebič automaticky přepne do provozu „Stand by“.

- Tlačítko **P** na displeji **3** držte stisknuté nejméně 3 sekundy.
- Pomocí **←** a **→** zvolte **AUS NACH** [vyp. po].
- Stiskněte tlačítko **P**, bliká hodinové nastavení.
- Pomocí **←** a **→** proveďte nastavení.
- Stiskněte tlačítko **P** k uložení nastavení do paměti.
- Stiskněte tlačítko **exit**. Zpět do stavu připravenosti k odběru.

- i** Čas vypnutí zůstává zachován i při výpadku proudu nebo i po použití síťového vypínače **1**.

Zde je uváděno množství již odebraného espresa, kávy a mleté kávy. Počítání probíhá automaticky.

- Tlačítko **P** na displeji **3** držte stisknuté nejméně 3 sekundy.
- Pomocí **←** a **→** zvolte **BEZUEGE** [odběry].
- Stiskněte tlačítko **exit**. Zpět do stavu připravenosti k odběru.

- i** Nelze provést žádné změny!

Modus úspory energie

AUS NACH
4 STD.

AUS NACH
2 STD.

Ukazatel odběrů

BEZUEGE
- - - 86

Systemová hlášení

Spotřebič ukazuje hlášení na displeji **3**.

	Význam	Odstranění
<p>WASSER FUELLEN</p> <p>[Naplňte vodu]</p>	<p>Chybí voda</p> <p>Upozornění: malé zbytkové množství vody vždy zůstává v zásobníku na vodu 22.</p> <p>Chybí zásobník na vodu 22 nebo není správně nasazen.</p>	<p>Do zásobníku na vodu 22 naplňte studenou čerstvou vodu.</p> <p>Nasadte zásobník na vodu 22</p>
<p>BOHNEN FUELLEN</p> <p>[Plňte zrnkovou kávu]</p>	<p>Chybí zrnková káva</p> <p>Upozornění: ukazatel na displeji BOHNEN FUELLEN svítí tak dlouho dokud není znovu odebrána káva.</p>	<p>Naplňte zrnkovou kávu zásobník na zrnkovou kávu 15.</p>
<p>SYSTEM // DRUECKE FUELLEN // CAFE</p> <p>[Naplňte systém] [Stiskněte cafe]</p>	<p>Vodovodní systém ve spotřebiči je prázdný.</p>	<p>Stiskněte tlačítko odběru cafe 5.</p>
<p>SYSTEM ZU HEISS</p> <p>[Systém příliš horký]</p>	<p>Systém se zahřál odběrem páry</p>	<p>Systém nechte ochladit odběrem horké vody /!\.</p>
<p>SCHALEN LEEREN</p> <p>[Vyprázdněte nádoby]</p>	<p>Nádoba 24 a nádoba na kávovou sedlinu 23 jsou plné</p>	<p>Vyjměte nádobu 24 a nádobu na kávovou sedlinu 23, vyprázdněte je a znovu nasadte.</p>
<p>SCHALEN FEHLEN</p> <p>[Nádoby chybí]</p>	<p>Chybí nádoba 24 a nádoba na kávovou sedlinu 23.</p>	<p>Znovu nasadte nádobu 24 a nádobu na kávovou sedlinu 23.</p>
<p>GERAET REINIGEN</p> <p>[Vyčistěte spotřebič]</p>	<p>Světelný kroužek tlačítka pro čištění clean 8 se rozsvítí červeně</p>	<p>Proveďte program čištění, viz strana 20.</p>
<p>GERAET VERKALKT</p> <p>[Spotřebič zanesen vodním kamenem]</p>	<p>Světelný kroužek tlačítka na odstraňování vodního kamene calc 9 se rozsvítí červeně.</p>	<p>Proveďte program na odstraňování vodního kamene, viz strana 22.</p>
<p>FILTER WECHSELN</p> <p>[Vyměňte filtr]</p>	<p>Účinek filtru 21 je po 600 odběrech nebo po 2 měsících vyčerpán.</p>	<p>Vyměňte filtr 21 (obj. číslo 46 1732) nebo pokračujte v provozu bez filtru 21. Změňte nastavení – viz str. 15</p>

	Význam	Odstranění
<div style="border: 1px solid black; padding: 2px; margin-bottom: 5px;">TUERE ZU</div> [Zavřete dvířka]	Dvířka spařovacího zařízení 17 nejsou uzavřena.	Zavřete dvířka spařovacího zařízení 17 . Volič funkcí 2 nastavte na ☺.
<div style="border: 1px solid black; padding: 2px; margin-bottom: 5px;">DREH AUF KAFFEE</div> [Nastavte na kávu]		
<p>Upozornění: Pokud se na displeji rozsvítí hlášení WASSER FUELLEN [Naplňte vodu] TUERE ZU [Zavřete dvířka] SCHALEN LEEREN [Vyprázdněte nádoby] SLEHLEN FEHLEN [Nádoby chybí] není možné vůbec odebrat kávu.</p>		

Čištění

Denní čištění

⚠ Nebezpečí úrazu elektrickým proudem!
Před čištěním vytáhněte zástrčku.

Pozor

*Nepoužívejte drhnoucí čisticí prostředky!
 Spotřebič nikdy neponořujte do vody!*

- Spotřebič otřete zevnějšku vlhkou utěrkou.
- Zásobník na vodu **22** vypláchněte a naplňte čerstvou vodou.
- Vyjměte a vyprázdněte nádobu **24** a nádobu na kávovou sedlinu **23**. V myčce nádobí myjte pouze nádobu na kávovou sedlinu **23**!
- Vnitřek spotřebiče (nádoby) vymyjte nebo vysajte.

Upozornění: pokud je nezahřátý spotřebič zapnut tlačítkem ☺ **4**, nebo je-li po odběru kávy uveden do provozu „Stand-by“, automaticky se myje. Systém se tak čistí sám.

Čistící program

GERAET
REINIGEN

[Vyčistěte spotřebič]

GERAET
REINIGEN // KAFFEE

[Vyčistěte spotřebič]
 [Káva]

SCHALEN
LEEREN

[Vyprázdněte nádoby]

GERAET
REINIGT

[Spotřebič se čistí]

TAB IN // DECKEL
SCHACHT // ZU

[Tableta do zásobníku]
 [Zavřete kryt]

DRUECKE
CAFE

[Stiskněte cafe]

GERAET
REINIGT

Spotřebič se čistí]

SCHALEN
LEEREN

[Vyprázdněte nádoby]

Pokud se při zapnutí spotřebiči rozsvítí světelný kroužek tlačítka pro čištění **clean 8** červeně a na displeji **3** se objeví **GERAET REINIGEN** [vyčistěte spotřebič], je nutné spotřebič co nejdříve vyčistit.

K čištění použijte přiložené čisticí tablety. Tyto tablety byly vyvinuty speciálně pro tento spotřebič a můžete je obdržet od našeho servisu (obj. č. 310655).

i V průběhu čisticího programu bliká světelný kroužek tlačítka pro čištění **clean 8**.

Pozor

Čistící program nikdy nepřerušujte! Tekutiny nepijte!

Během trvání čisticího programu – cca 15 minut – se na displeji **3** zobrazí postupy a pokyny k činnosti.

- Zásobník na vodu **22** zcela naplňte.
- Tlačítko čištění **clean 8** držte stisknuté **nejméně po 3 sekundy**.
- Vyprázdněte a znovu nasadte nádobu **24** a nádobu na kávovou sedlinu **23**.

Upozornění: spotřebič se čistí automaticky. Vyčkejte až se na displeji objeví další údaj (cca 1 minutu).

- Otevřete pravý kryt spotřebiče **18** a kryt zásobníku mleté kávy **16**.
- Do zásobníku **16** vložte čisticí tabletu.
- Zavřete kryt zásobníku na mletou kávu **16** a pravý kryt spotřebiče **18**.
- Stiskněte tlačítko odběru **cafe 5**.

Upozornění: spotřebič se čistí automaticky.

Vyčkejte až se na displeji objeví další údaj (asi 10 minut).

- Vyprázdněte a znovu naplňte nádobu **24** a nádobu na kávovou sedlinu **23**.

Program čištění je ukončen. Světelný kroužek tlačítka čištění **clean 8** zhasne. Spotřebič je znovu připraven k provozu.

Čištění trysky

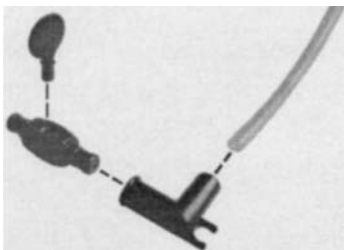

Pozor

Trysku **13** vyčistěte po každém použití

- Hadičku **13/d** ponořte do nádoby s teplou vodou.
- Pod tryšku **13** postavte vhodnou nádobu.
- Otevřete nasávací ventil **13/b** otočným držadlem **13/a**.
- Volič funkcí **2** nastavte po krátkou dobu na ☹.

⚠ Nebezpečí opaření!

Po nastavení na ☹ může dojít k mírnému vystříkávání. Vystříkující pára je velmi horká. Trysky **13** se nedotýkejte, ani ji nesměřujte na osoby.

- Volič funkcí **2** nastavte na ☹.
- Po vychladnutí trysky **13** zvenčí otřete.
- Za účelem důkladného vyčištění trysky **13** rozložte.

Odstraňování vodního kamene

GERAET
VERKALKT

Pokud se při zapnutém spotřebiči červeně rozsvítí světelný kroužek tlačítka odstraňování vodního kamene **calc 9** a na displeji se objeví hlášení GERAET VERKALKT [Spotřebič zanesen vodním kamenem], spotřebič je třeba neprodleně zbavit vodního kamene.

Pozor

Vodní kámen nikdy neodstraňujte pomocí octa nebo prostředků, které ocet obsahují!

- i** Prostředek na odstraňování vodního kamene je součástí dodávky. Náš servis Vám může dodat speciální a vhodné prostředky (obj. číslo 310451).
- i** Během programu na odstraňování vodního kamene bliká světelný kroužek tlačítka pro odsatřování vodního kamene **calc 9**.

Pozor

Program na odstraňování vodního kamene nikdy nepřerušujte! Tekutiny nepijte!

FILTER
NEIN/ALT

[Filtr ne/starý]

GERAET
VERKALKT // KAFFEE

[Spotřebič zanesen vodním kamenem] [Káva]

SCHALEN
LEEREN

[Vyprázdněte nádoby]

ANTI-KALK // DREH AUF
IN TANK // WASSER

[Roztok na odstraňování vodního kamene v zásobníku] [Nastavte na vodu]

GERAET
ENTKALKT

[Spotř. se zbavuje vod. kamene]

DREH AUF
KAFFEE

[Nastavte na kávu]

GERAET
ENTKALKT

[Spotř. se zbavuje vod. kamene]

SCHALEN
LEEREN

[Vyprázdněte nádoby]

WASSER
FUELLEN

[Naplňte vodu]

DREH AUF
WASSER

[Nastavte na vodu]

GERAET
ENTKALKT

[Spotř. se zbavuje vod. kamene]

Pozor

Programové nastavení filtru musí odpovídat základnímu nastavení z výroby.

Během programu na odstraňování vodního kamene – asi 35 minut – se na displeji **3** zobrazují návody na postup a činnost.

- Tlačítko na odstraňování vodního kamene **calc 9** držte stisknuté nejméně 3 sekundy.
- Vyprázdněte a znovu nasadte nádobu **24** a nádobu na kávovou sedlinu **23**.
- Zásobník na vodu **22** naplňte vodou a přidejte prostředky na odstraňování vodního kamene

nebo

- Připravený roztok na odstranění vodního kamene vlijte do zásobníku na vodu **22**

Pozor: celkové množství tekutiny 0,5 litru.

- Pod tryšku **13** postavte nádobu příslušné velikosti na zachycení tekutiny.
- Volič funkcí **2** nastavte na ☹.

Upozornění: Spotřebič se zbavuje vodního kamene automaticky. Roztok na odstranění vodního kamene přitéká v intervalech do nádoby na zachycení tekutiny. Vyčkejte až se na displeji **3** objeví další údaj (cca 10 minut).

- Volič funkcí **2** nastavte na ☹.

Upozornění: Spotřebič se zbavuje vodního kamene automaticky. Roztok na odstranění vodního kamene přitéká v intervalech do nádoby **24**. Vyčkejte následujícího symbolu na displeji **3** (cca 10 minut).

- Vyprázdněte a znovu nasadte nádobu **24** a nádobu na kávovou sedlinu **23**.
- Zásobník na vodu **22** vypláchněte čerstvou vodou, naplňte a znovu jej nasadte.
- Vyprázdněte nádobu na zachycení tekutiny a znovu ji postavte pod tryšku **13**.
- Volič funkcí **2** nastavte na ☹.

Upozornění: spotřebič se umývá automaticky, voda přitéká v intervalech do zachytné nádoby. Vyčkejte až se na displeji **3** objeví další údaj (cca 4 minuty).

DREH AUF
KAFFEE

[Nastavte na kávu]

GERAET
ENTKALKT

[Spotř. se zbavuje vod. kamene]

SCHALEN // KONTAKTE
LEEREN // REINIGEN

[Vyprázdněte nádoby]

[Vyčistěte kontakty]

GERAET
SPUELT

[Spotřebič se myje]

KAFFEE

[Káva]

Vypuštění horké vody

SYSTEM
ZU HEISS

[Systém příliš horký]

Volič funkcí **2** nastavte na .

Upozornění: spotřebič se umývá automaticky.

Voda přitéká v intervalech do nádoby **24**.

Vyčkejte až se na displeji **3** objeví další symbol (asi 4 minuty).

- Vyprázdněte nádobu **24** a nádobu pro kávovou sedlinu **23**.

- Vyčistěte kontakty **26**.

- Znovu nasadte nádobu **24** a nádobu na kávovou sedlinu **23**.

- Ostříkovač na trysce **13** a spotřebič otřete.

Upozornění: Spotřebič se umývá automaticky.

Proces odstraňování vodního kamene je ukončen.

Zhasne světelný kroužek tlačítka odstraňování vodního kamene **calc 9**.

Spotřebič je znovu připraven k provozu.

Pro spuštění programu na odstraňování vodního kamene je třeba určité teploty vody. Je-li tato teplota příliš vysoká, nejprve vypusťte horkou vodu!

- Pod trysku **13** vložte vhodnou nádobu na zachycení vody.

- Volič funkcí **2** nastavte na . Voda nateče do této nádoby.

- Volič funkcí **2** nastavte na .

Je dosaženo potřebné teploty. Můžete začít s programem na odstraňování vodního kamene.

Odstranění drobných závad svépomocí

Závada	Příčina	Náprava
Netvoří se horká voda a nefunguje odběr páry.	Je ucpaná tryska 13 .	Řádně vyčistěte trysku 13 , viz strana 22.
Příliš málo pěny nebo příliš tekutá pěna.	Otočné držadlo 13/a na nasávacím ventilu 13/b nedrží pevně.	Otočné držadlo 13/a přitiskněte pevně do nasávacího ventilu 13/b .
	Ucpaný nasávací ventil 13/b .	Vyčistěte nasávací ventil 13/b , viz str. 22.
	Nevhodné mléko.	Použijte studené mléko s obsahem 1,5 % tuku
Káva teče jen po kapkách.	Příliš jemný stupeň mletí.	Mletí nastavte na hrubší stupeň, viz strana 13.
	Mletá káva je příliš jemná.	Užijte hrubší druh kávy.
Káva nemá žádné „Crema“ (pěnovou vrstvu).	Nevhodný druh kávy.	Změňte druh kávy.
	Zrnková káva není čerstvě pražená.	Použijte čerstvou zrnkovou kávu.
	Stupeň mletí není nastaven na zrnkovou kávu.	Optimalizujte stupeň mletí, viz strana 13.
Kávomlýnek nemele kávová zrnka.	Kávová zrnka nepadají do mlecího strojku (příliš olejnatá).	Lehce poklepejte na zásobník na kávová zrna.
Program pro odstraňování vodního kamene se nespustí.	Aktuální programování je na FILTER JA/NEU [Filtr ano/nový]	Nastavte programování na FILTER NEIN/ALT [Filtr ne/starý] viz str. 15.
	Systém je příliš horký.	Odeberte horkou vodu.
V kávomlýnku se ozývají hlasité zvuky.	V kávomlýnku jsou cizí předměty (např. kamínky, které se mohou vyskytnout i u vybraných druhů kávy).	Kontaktujte servis. Upozornění: Mletou kávu lze dále připravovat.

Pokud není možné závady odstranit, volejte bezpodmínečně servis!

Stručný návod

Před použitím spotřebiče si bezpodmínečně přečtěte návod k použití.

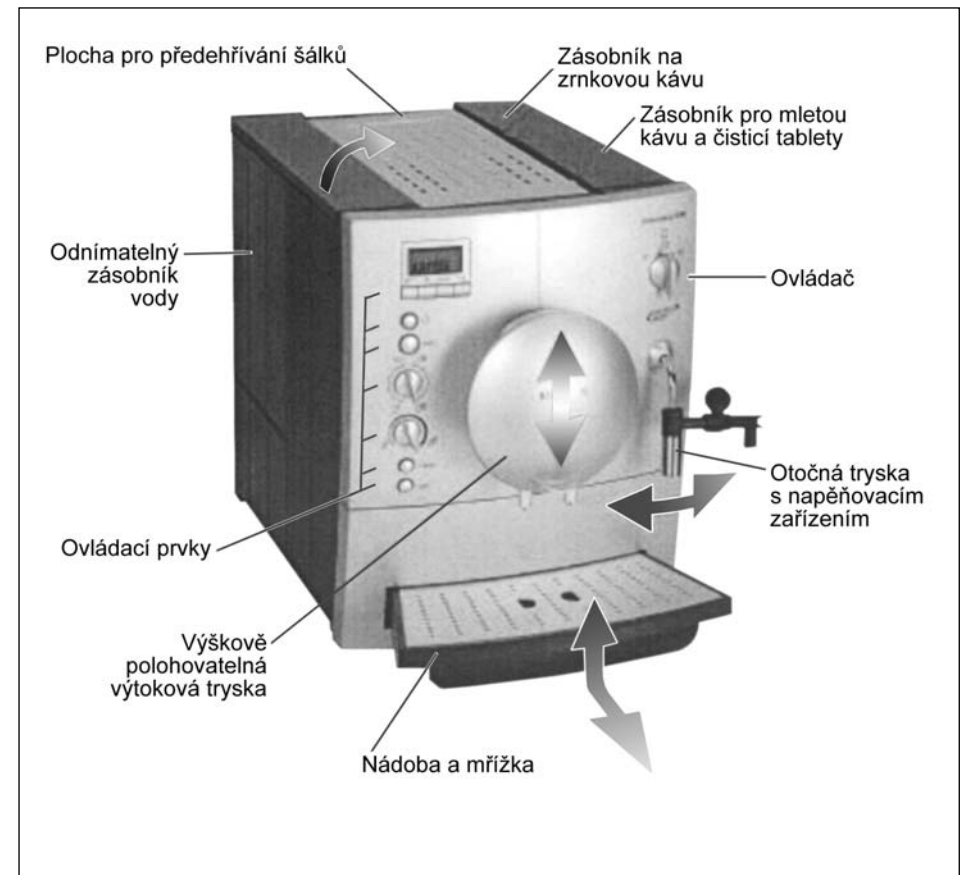

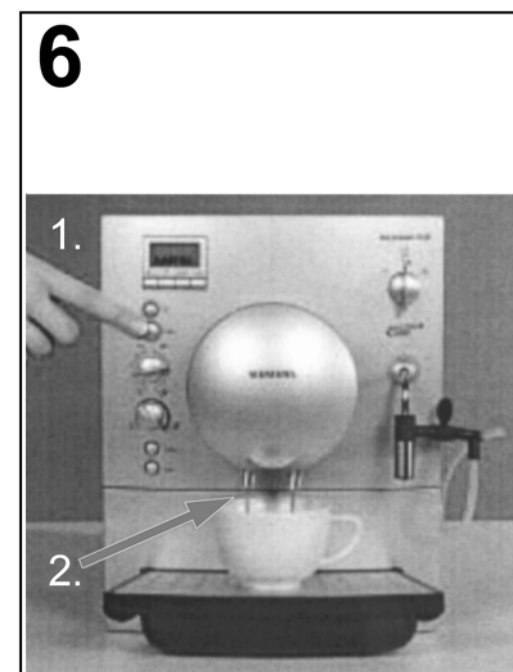
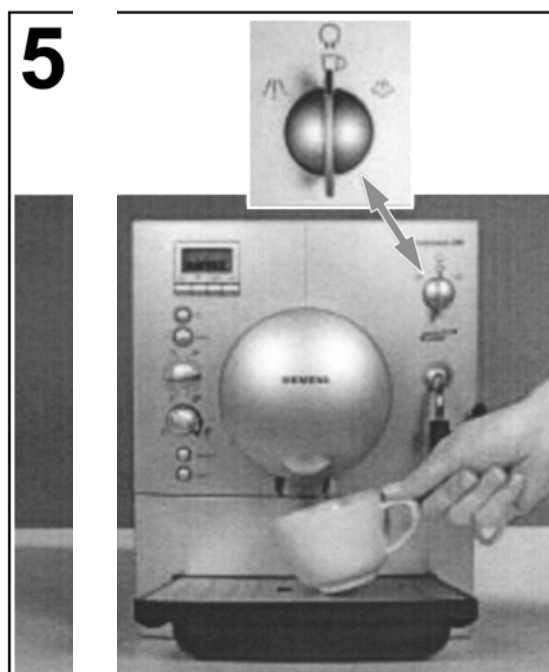
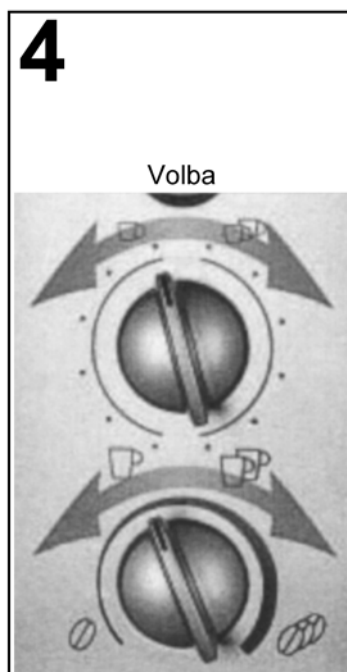
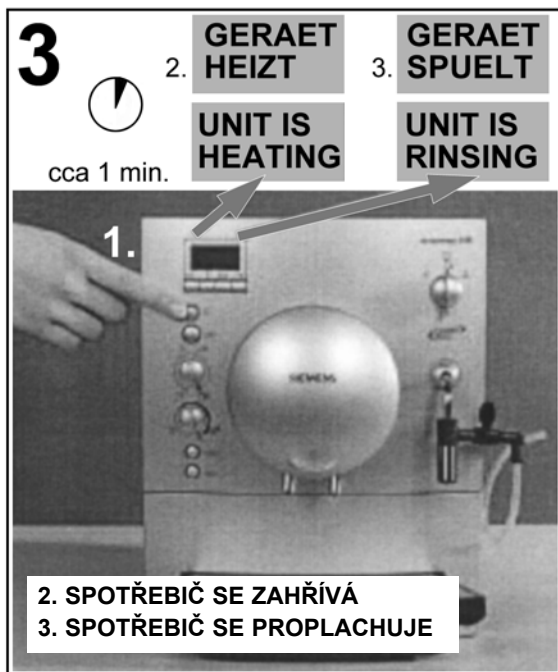
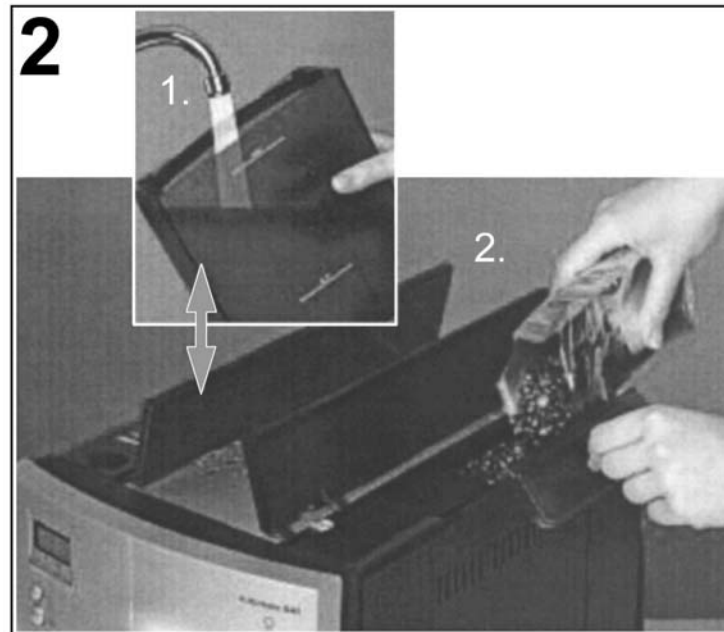
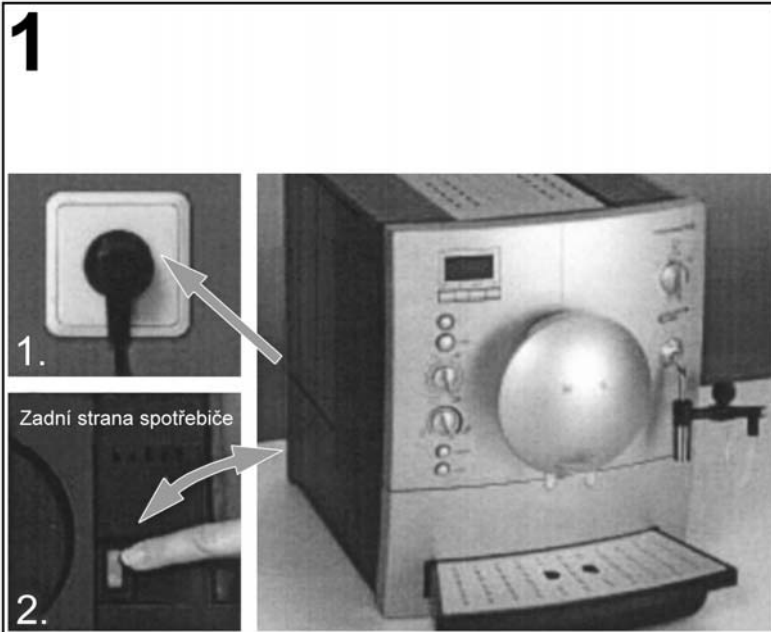

První použití



Čištění spotřebiče

 cca 15 min.

1 GERAET REINIGEN
CLEAN UNIT



 clean
 calc



ČIŠTĚNÍ SPOTŘEBIČE



2

2.
min. 3 sec.



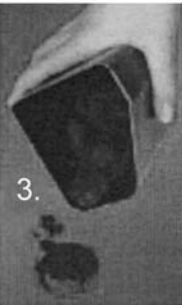

3 1. SCHALEN LEEREN
EMPTY TRAYS

1. VYPRÁZDNĚTE NÁDOBY

2.

4  cca 1 min. GERAET REINIGT
UNIT IS CLEANING



SPOTŘEBIČ SE ČISTÍ

5 1. TAB IN SCHACHT
PILL IN DUCT

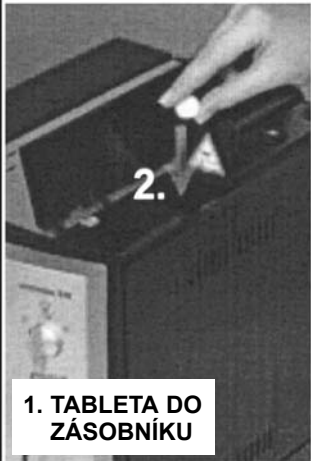

2.



1. TABLETA DO ZÁSOBNÍKU

6

2.

1.

7  cca 10 min. GERAET REINIGT
UNIT IS CLEANING



SPOTŘEBIČ SE ČISTÍ

8 SCHALEN LEEREN
EMPTY TRAYS

2.



VYPRÁZDNĚTE NÁDOBY



1.

Odstranění vodního kamene

 cca 35 min.

1 GERAET VERKALKT UNIT CALCIF.  clean  calc

SPOTŘEBIČ SE ZBAVUJE VODNÍHO KAMENE

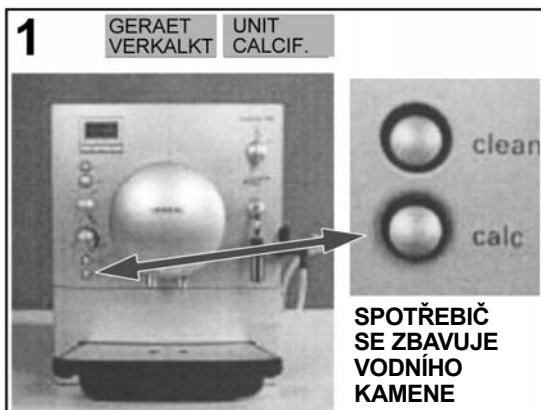

2 min. 3 sec.

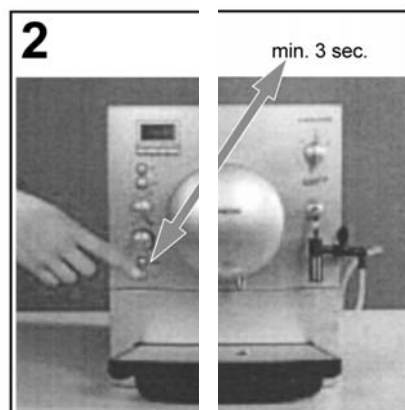

3 SCHALEN LEEREN EMPTY TRAYS VYPRÁZDNĚTE NÁDOBY

1. 2. 3.

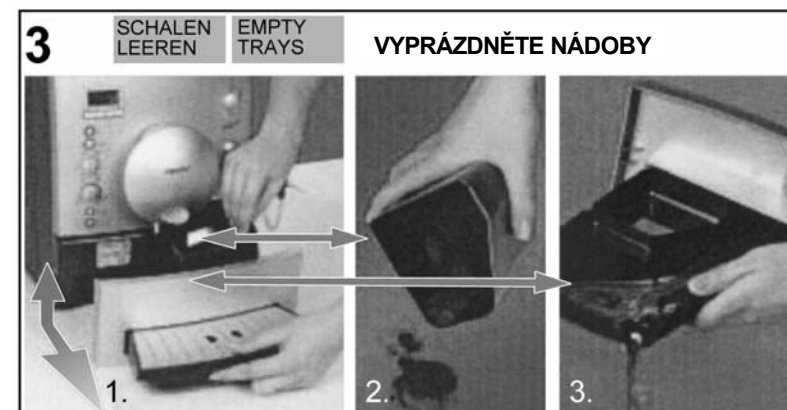

4 Celkové množství tekutiny 0,5 l vlažné vody

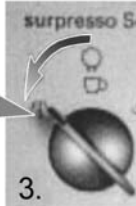
1. 2. 3. 

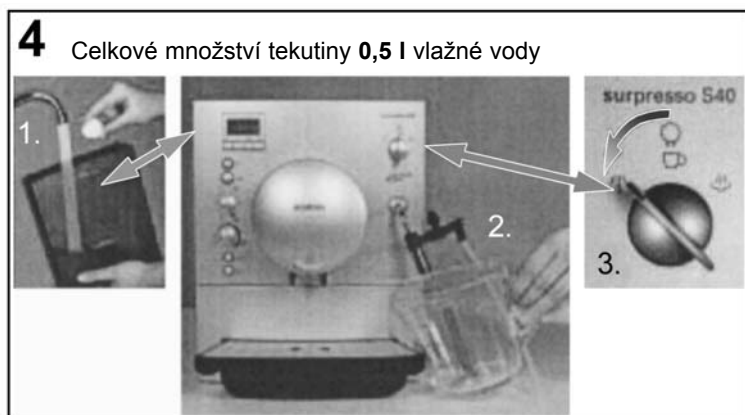

5 GERAET ENTKALKT UNIT DESCALING  cca 10 min.

SPOTŘEBIČ SE ZBAVUJE VODNÍHO KAMENE

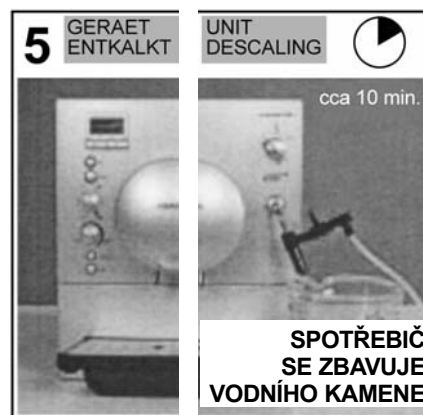

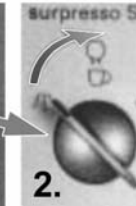
6 1. DREH AUF KAFFEE TURN ON COFFEE 

2. NASTAVTE NA KÁVU

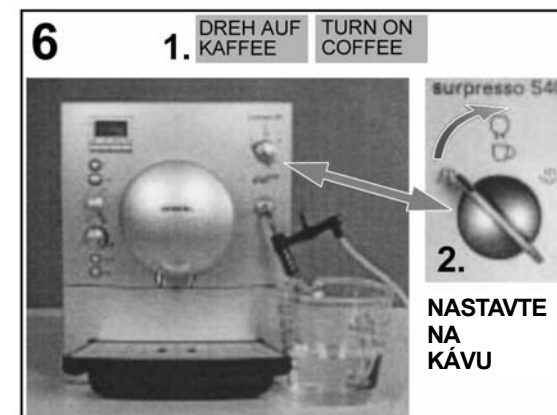

7 GERAET ENTKALKT UNIT DESCALING  cca 10 min.

SPOTŘEBIČ SE ZBAVUJE VODNÍHO KAMENE



8 1. SCHALEN LEEREN EMPTY TRAYS VYPRÁZDNĚTE NÁDOBY

2.

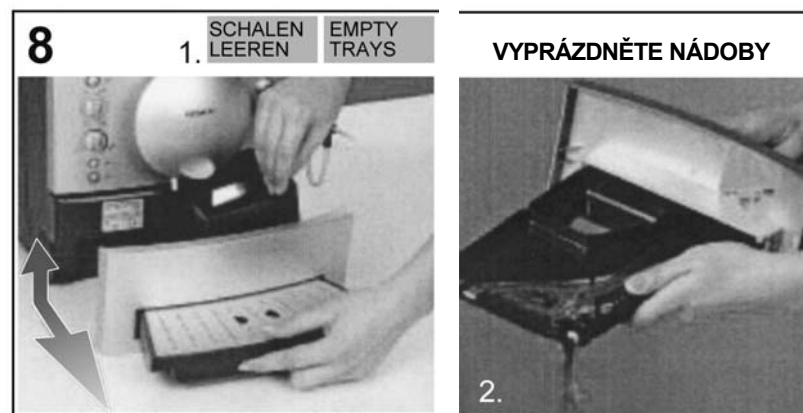

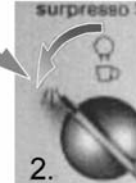
9 1. 2. 

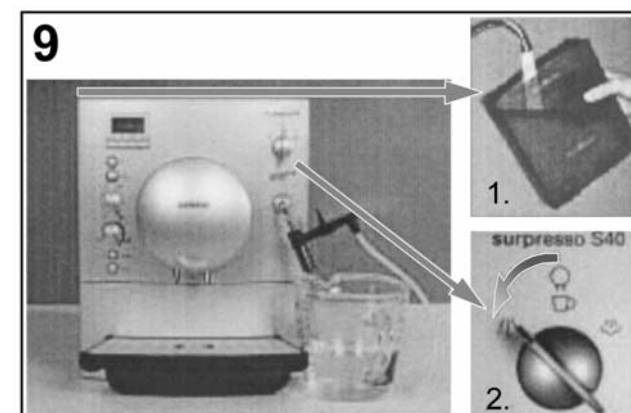



10 GERAET
ENTKAKT UNIT
DESCALING 

cca 4 min.



**SPOTŘEBIČ
SE ZBAVUJE
VODNÍHO KAMENE**

11 1. DREH AUF
KAFFEE TURN ON
COFFEE

2.   **2.**

**NASTAVTE
NA
KÁVU**

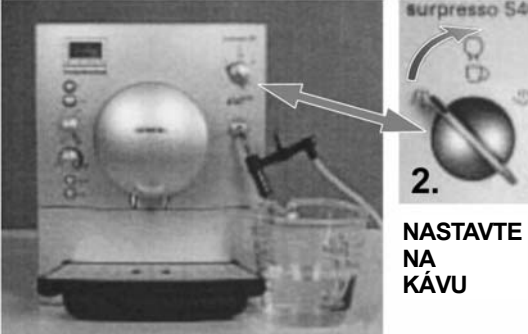

12 GERAET
ENTKAKT UNIT
DESCALING 

cca 4 min.



**SPOTŘEBIČ
SE ZBAVUJE
VODNÍHO KAMENE**

13 1. SCHALEN
LEEREN EMPTY
TRAYS **VYPRÁZDNĚTE NÁDOBY**

2. 

3. 

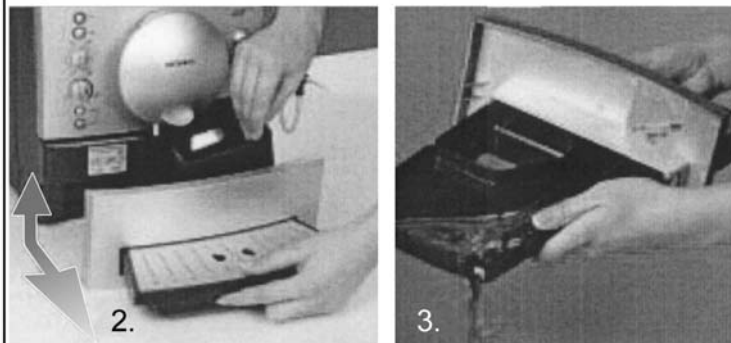

KONTAKTE
REINIGEN CLEAN
CONTACTS

4.  **VYČISTĚTE
KONTAKTY**



14 GERAET
SPUELT UNIT IS
RINSING

**SPOTŘEBIČ
SE PROMÝVÁ**

